

**Εικόνα 1.** Ποσοστό επί του συνόλου δημοσιεύσεων για το σύνολο των κατηγοριών και Προπτυχιακών Τμημάτων για την περίοδο μελέτης 2003-2008.

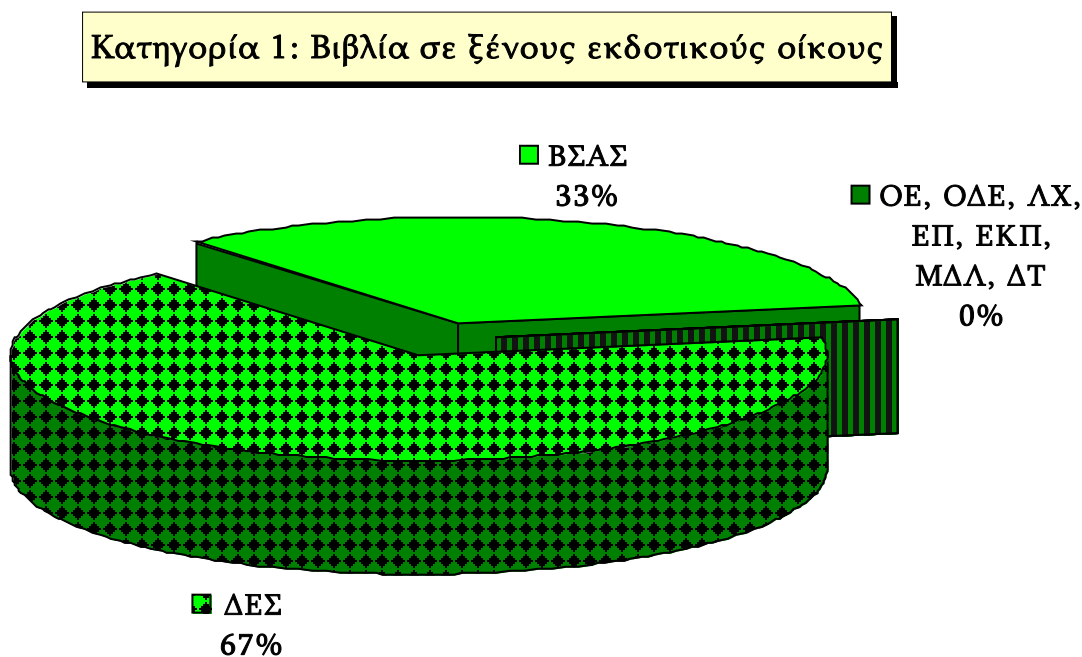

**Εικόνα 2.** Ποσοστό επί του συνόλου δημοσιεύσεων της κατηγορίας 1 των Προπτυχιακών Τμημάτων για την περίοδο μελέτης 2003-2008.

**Κατηγορία 2: Βιβλία σε ελληνικούς εκδοτικούς οίκους**

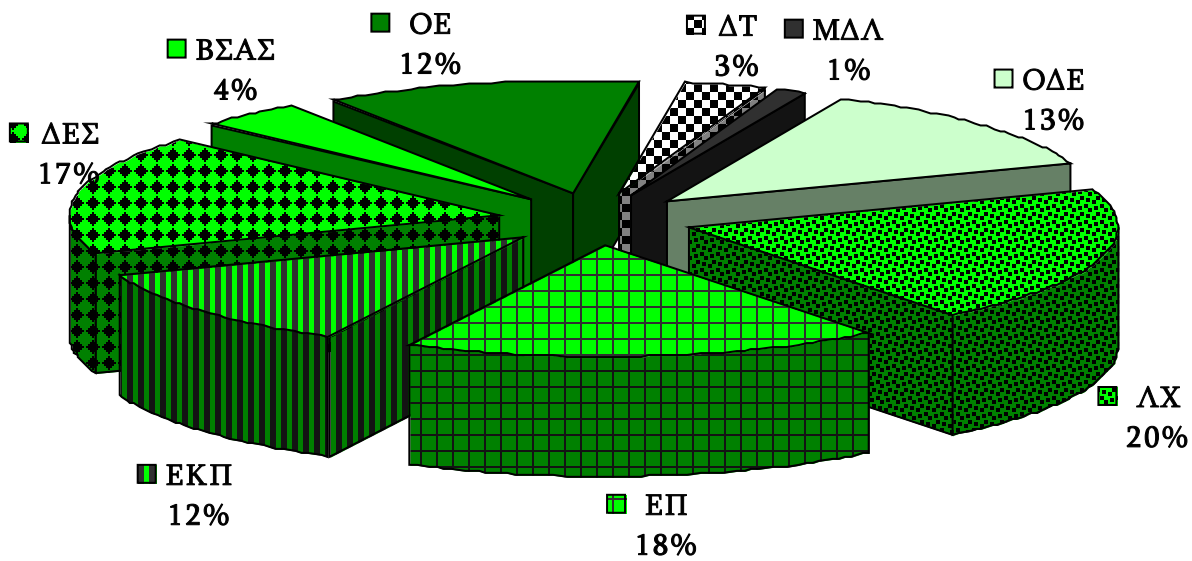

(α)

**Κατηγορία 3: Κεφάλαια βιβλίων ή συλλογικών τόμων ή επιμέλειες τόμων σε ξένους εκδοτικούς οίκους**

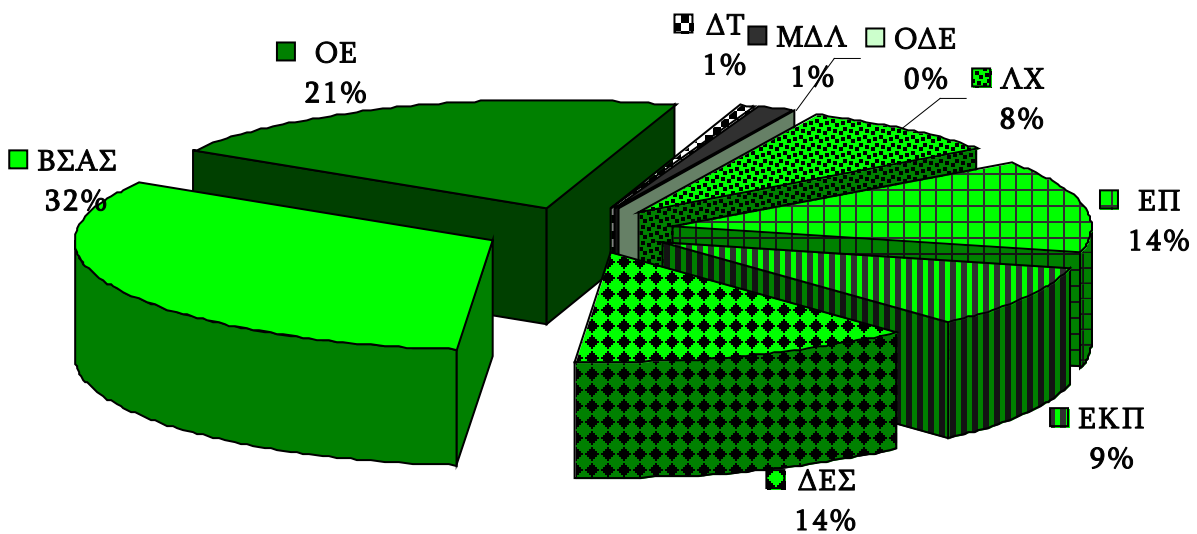

(β)

ΟΕ: Οικονομικών Επιστημών  
 ΟΔΕ: Οργάνωσης και Διοίκησης Επιχειρήσεων  
 ΛΧ: Λογιστικής και Χρημ/κής  
 ΔΕΣ: Διεθνών και Ευρωπαϊκών Σπουδών  
 ΕΠ: Εφαρμοσμένης Πληροφορικής

ΒΣΑΣ: Βαλκανικών Σλαβικών και Ανατολικών Σπουδών  
 ΕΚΠ: Εκπαιδευτικής και Κοινωνικής Πολιτικής  
 ΔΤ: Διοίκησης Τεχνολογίας  
 ΜΕΤ: Μουσικής Επιστήμης και Τέχνης  
 ΜΔΛ: Μάρκετινγκ και Διοίκησης Λειτουργιών

**Εικόνα 3.** Ποσοστό επί του συνόλου δημοσιεύσεων (α) της κατηγορίας 2 και (β) της κατηγορίας 3 των Προπτυχιακών Τμημάτων για την περίοδο μελέτης 2003-2008.

**Κατηγορία 4: Κεφάλαια βιβλίων ή συλλογικών τόμων ή επιμέλειες τόμων σε ελληνικούς εκδοτικούς οίκους**

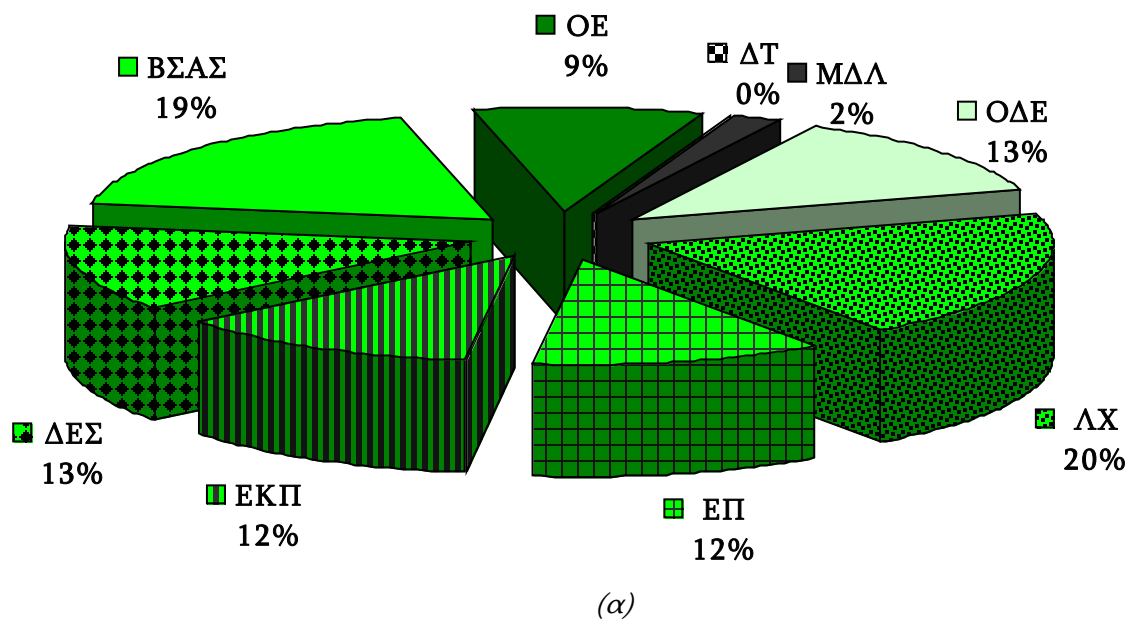

**Κατηγορία 5: Άρθρα περιοδικών σε ξενόγλωσσα περιοδικά**

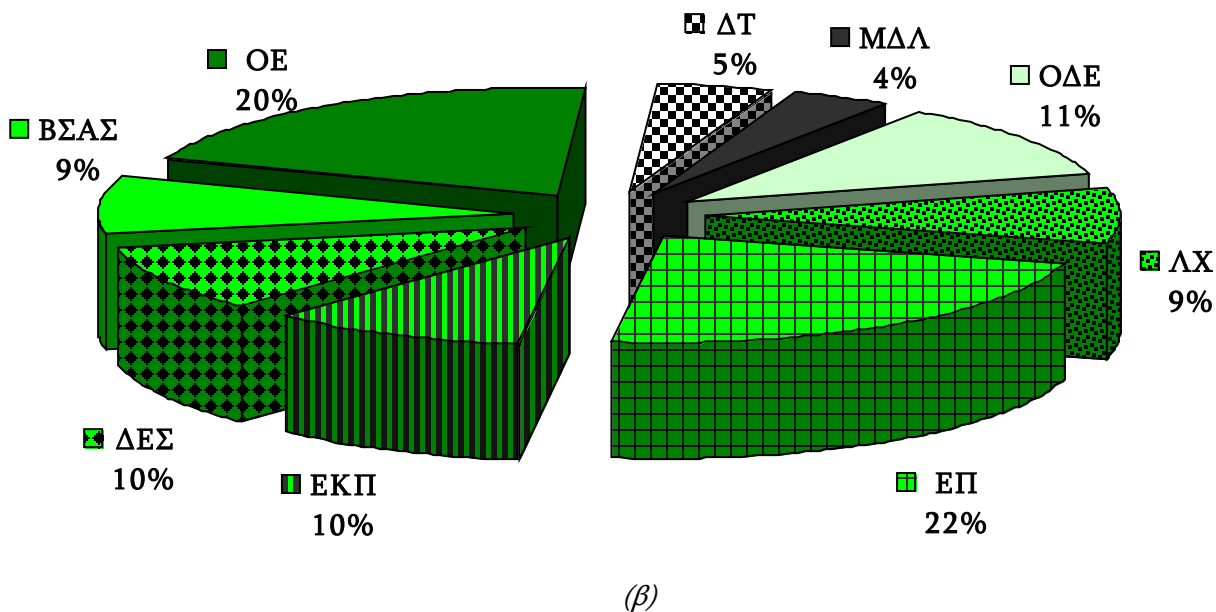

*ΟΕ:* Οικονομικών Επιστημών  
*ΟΔΕ:* Οργάνωσης και Διοίκησης Επιχειρήσεων  
*ΛΧ:* Λογιστικής και Χρημ/κής  
*ΔΕΣ:* Διεθνών και Ευρωπαϊκών Σπουδών  
*ΕΠ:* Εφαρμοσμένης Πληροφορικής

*ΒΣΑΣ:* Βαλκανικών Σλαβικών και Ανατολικών Σπουδών  
*ΕΚΠ:* Εκπαιδευτικής και Κοινωνικής Πολιτικής  
*ΔΤ:* Διοίκησης Τεχνολογίας  
*ΜΕΤ:* Μουσικής Επιστήμης και Τέχνης  
*ΜΔΛ:* Μάρκετινγκ και Διοίκησης Λειτουργιών

**Εικόνα 4.** Ποσοστό επί του συνόλου δημοσιεύσεων (α) της κατηγορίας 4 και (β) της κατηγορίας 5 των Προπτυχιακών Τμημάτων για την περίοδο μελέτης 2003-2008.

**Κατηγορία 6: Άρθρα περιοδικών σε ελληνόγλωσσα περιοδικά**

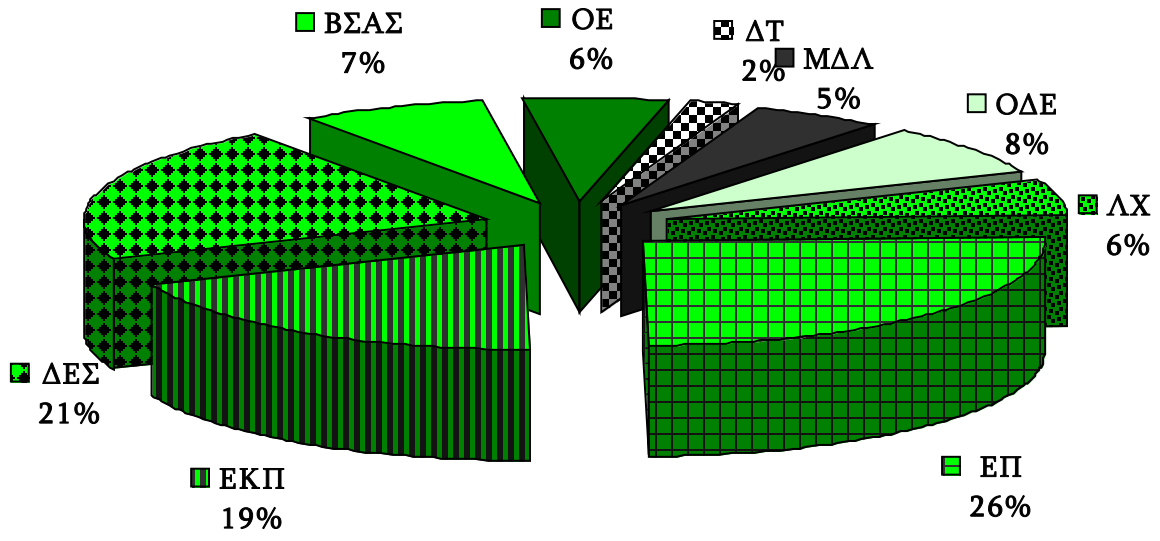

(α)

**Κατηγορία 7: Διεθνή συνέδρια**

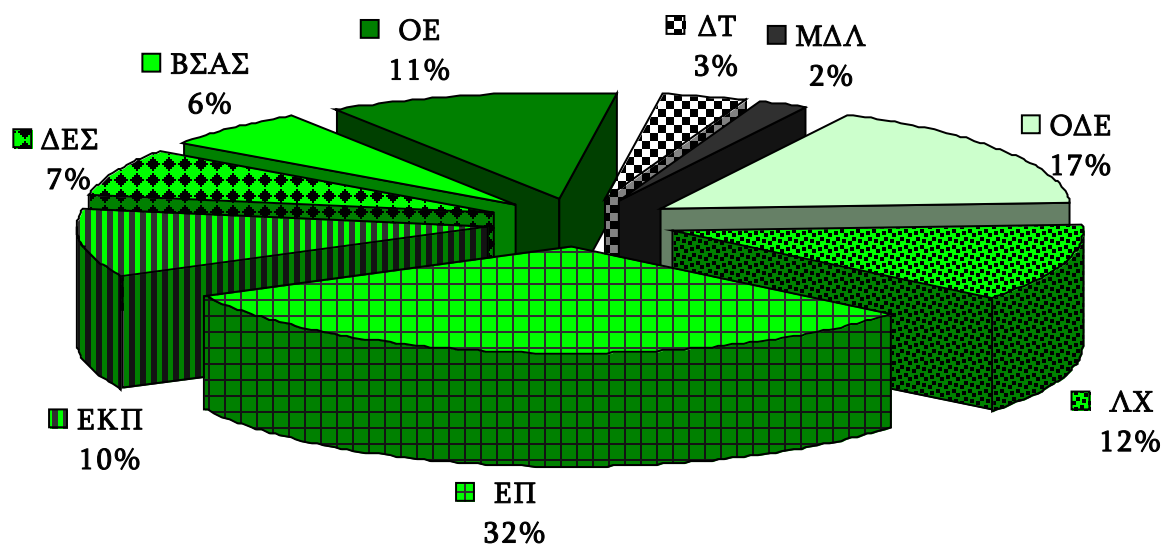

(β)

- |   |   |
|---|---|
| <p><i>ΟΕ:</i> Οικονομικών Επιστημών</p> <p><i>ΟΔΕ:</i> Οργάνωσης και Διοίκησης Επιχειρήσεων</p> <p><i>ΛΧ:</i> Λογιστικής και Χρημ/κής</p> <p><i>ΔΕΣ:</i> Διεθνών και Ευρωπαϊκών Σπουδών</p> <p><i>ΕΠ:</i> Εφαρμοσμένης Πληροφορικής</p> | <p><i>ΒΣΑΣ:</i> Βαλκανικών Σλαβικών και Ανατολικών Σπουδών</p> <p><i>ΕΚΠ:</i> Εκπαιδευτικής και Κοινωνικής Πολιτικής</p> <p><i>ΔΤ:</i> Διοίκησης Τεχνολογίας</p> <p><i>ΜΕΤ:</i> Μουσικής Επιστήμης και Τέχνης</p> <p><i>ΜΔΛ:</i> Μάρκετινγκ και Διοίκησης Λειτουργιών</p> |
|---|---|

**Εικόνα 5.** Ποσοστό επί του συνόλου δημοσιεύσεων (α) της κατηγορίας 6 και (β) της κατηγορίας 7 των Προπτυχιακών Τμημάτων για την περίοδο μελέτης 2003-2008.

### Κατηγορία 8: Ελληνικά συνέδρια

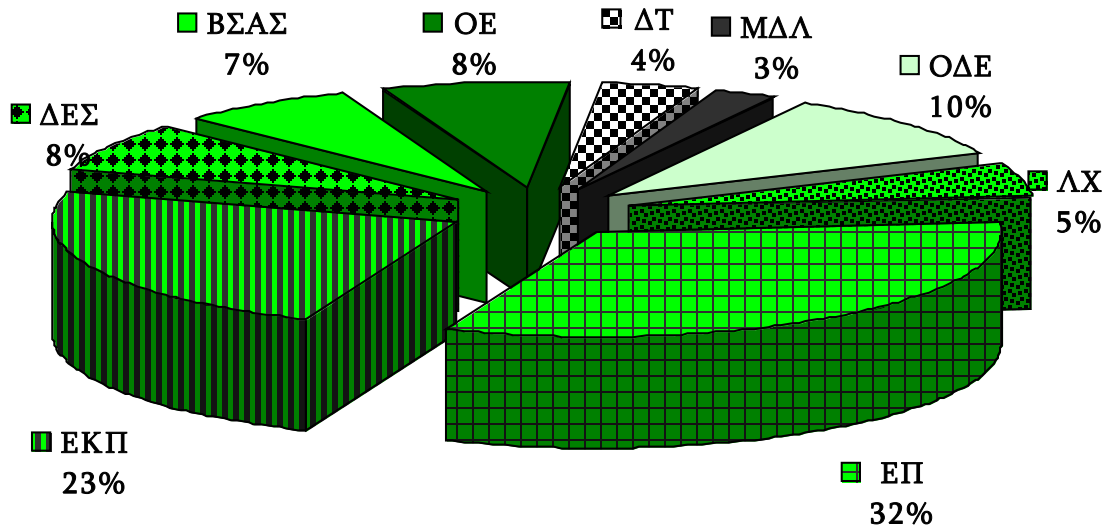

*ΟΕ:* Οικονομικών Επιστημών  
*ΟΔΕ:* Οργάνωσης και Διοίκησης Επιχειρήσεων  
*ΛΧ:* Λογιστικής και Χρημ/κής  
*ΔΕΣ:* Διεθνών και Ευρωπαϊκών Σπουδών  
*ΕΠ:* Εφαρμοσμένης Πληροφορικής

*ΒΣΑΣ:* Βαλκανικών Σλαβικών και Ανατολικών Σπουδών  
*ΕΚΠ:* Εκπαιδευτικής και Κοινωνικής Πολιτικής  
*ΔΤ:* Διοίκησης Τεχνολογίας  
*ΜΕΤ:* Μουσικής Επιστήμης και Τέχνης  
*ΜΔΛ:* Μάρκετινγκ και Διοίκησης Λειτουργιών

**Εικόνα 6.** Ποσοστό επί του συνόλου δημοσιεύσεων της κατηγορίας 8 των Προπτυχιακών Τμημάτων για την περίοδο μελέτης 2003-2008.

### ΟΕ: Οικονομικών Επιστημών

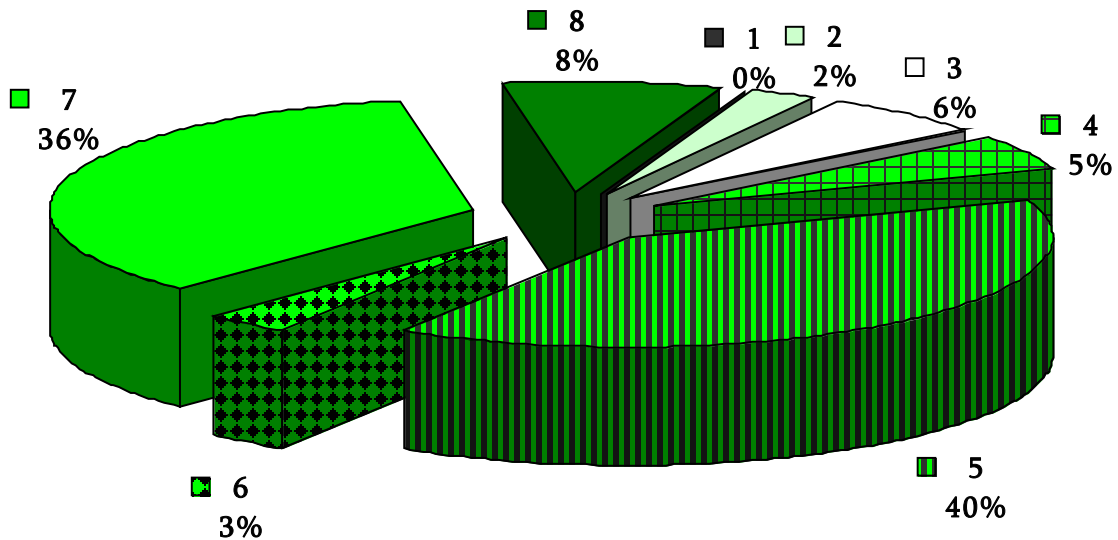

*(1)= Κατηγορία 1:* Βιβλία σε ξένους εκδοτικούς οίκους  
*(2)= Κατηγορία 2:* Βιβλία σε ελληνικούς εκδοτικούς οίκους  
*(3)= Κατηγορία 3:* Κεφάλαια βιβλίων ή συλλογικών τόμων ή επιμέλειες τόμων σε ξένους εκδοτικούς οίκους  
*(4)= Κατηγορία 4:* Κεφάλαια βιβλίων ή συλλογικών τόμων ή επιμέλειες τόμων σε ελληνικούς εκδοτικούς οίκους

*(5)= Κατηγορία 5:* Άρθρα περιοδικών σε ξενόγλωσσα περιοδικά  
*(6)= Κατηγορία 6:* Άρθρα περιοδικών σε ελληνόγλωσσα περιοδικά  
*(7)= Κατηγορία 7:* Διεθνή συνέδρια  
*(8)= Κατηγορία 8:* Ελληνικά συνέδρια

**Εικόνα 7.** Ποσοστό επί του συνόλου δημοσιεύσεων του Προπτυχιακού Τμήματος ΟΕ για όλες τις κατηγορίες δημοσιεύσεων για την περίοδο μελέτης 2003-2008.

### ΟΔΕ: Οργάνωσης και Διοίκησης Επιχειρήσεων

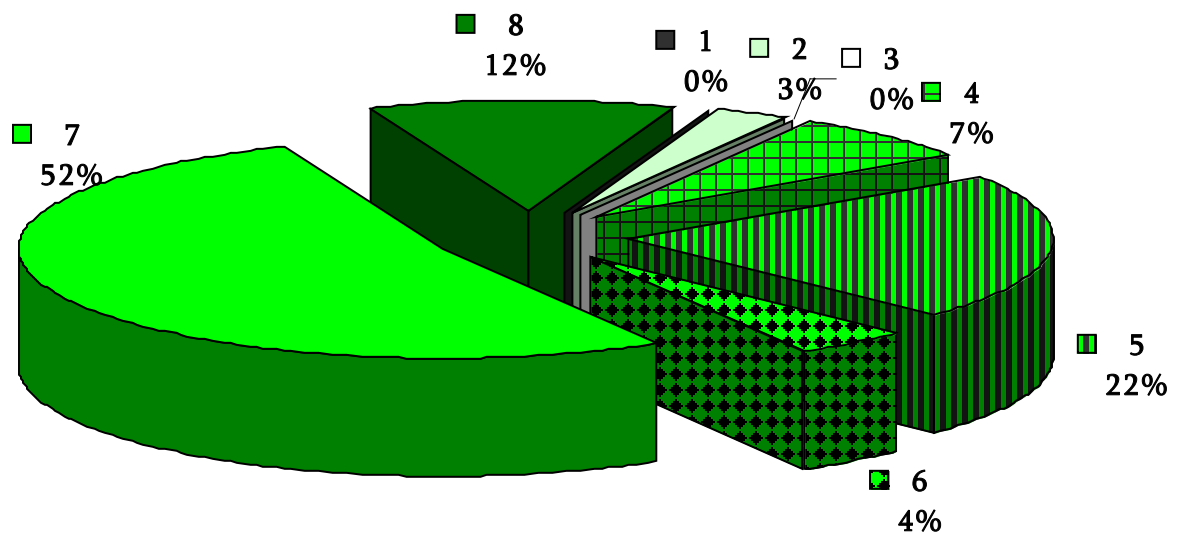

(α)

### ΛΧ: Λογιστικής και Χρηματοοικονομικής

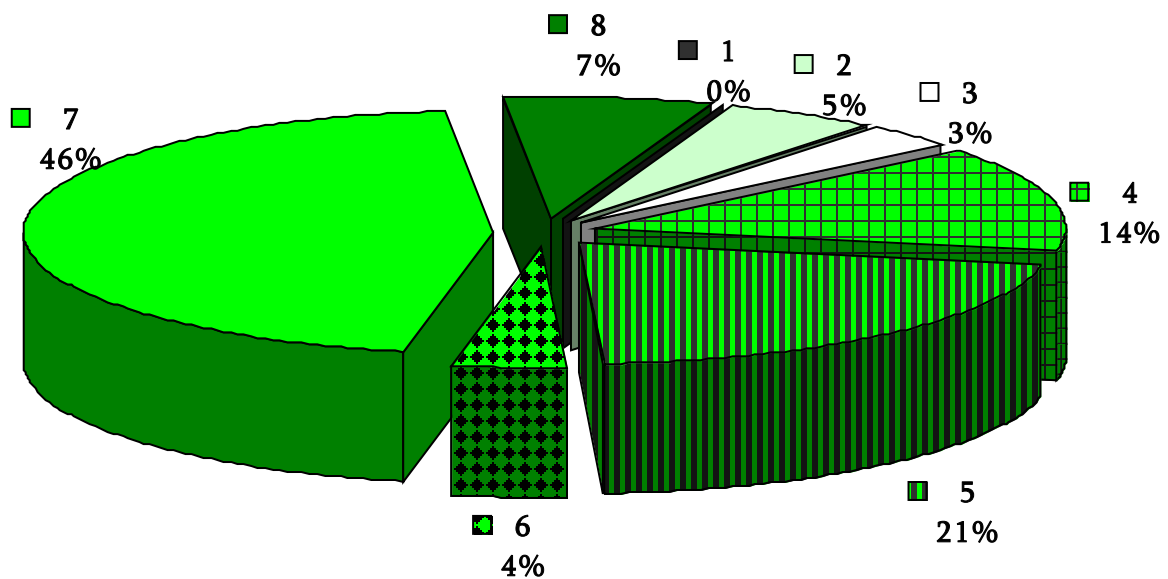

(β)

- (1)= Κατηγορία 1: Βιβλία σε ξένους εκδοτικούς οίκους
- (2)= Κατηγορία 2: Βιβλία σε ελληνικούς εκδοτικούς οίκους
- (3)= Κατηγορία 3: Κεφάλαια βιβλίων ή συλλογικών τόμων ή επιμέλειες τόμων σε ξένους εκδοτικούς οίκους
- (4)= Κατηγορία 4: Κεφάλαια βιβλίων ή συλλογικών τόμων ή επιμέλειες τόμων σε ελληνικούς εκδοτικούς οίκους

- (5)= Κατηγορία 5: Άρθρα περιοδικών σε ξενόγλωσσα περιοδικά
- (6)= Κατηγορία 6: Άρθρα περιοδικών σε ελληνόγλωσσα περιοδικά
- (7)= Κατηγορία 7: Διεθνή συνέδρια
- (8)= Κατηγορία 8: Ελληνικά συνέδρια

**Εικόνα 8.** Ποσοστό επί του συνόλου δημοσιεύσεων του Προπτυχιακού Τμήματος (α) ΟΔΕ και (β) ΛΧ για όλες τις κατηγορίες δημοσιεύσεων για την περίοδο μελέτης 2003-2008.

### ΕΚΠ: Εκπαιδευτικής και Κοινωνικής Πολιτικής

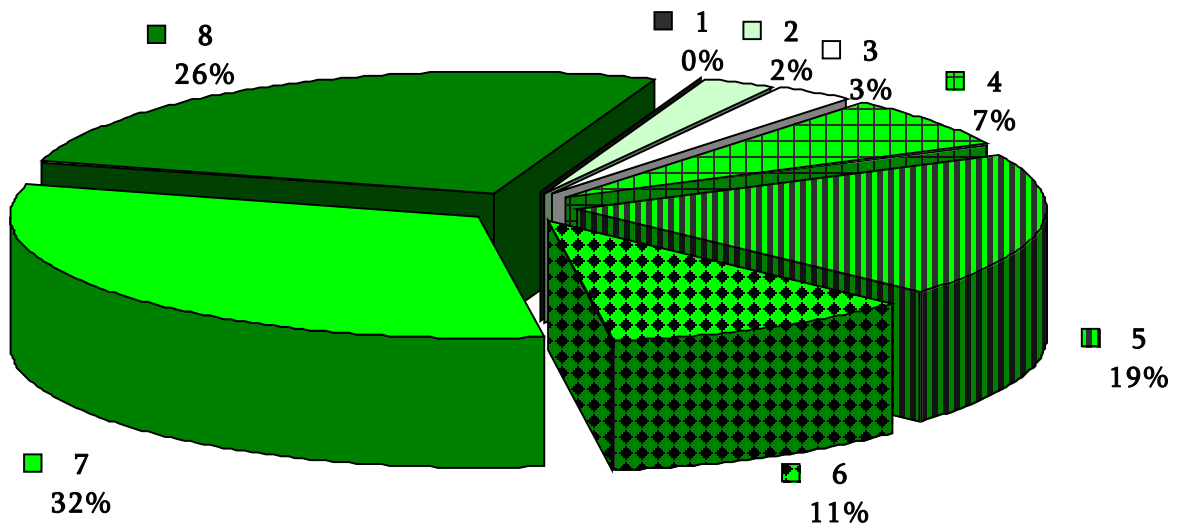

(α)

### ΕΠ: Εφαρμοσμένης Πληροφορικής

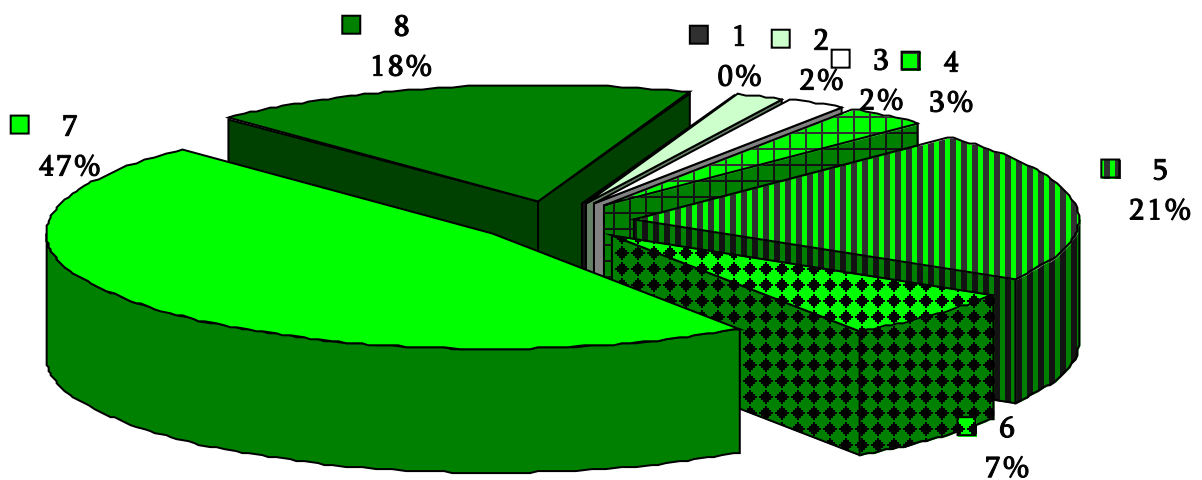

(β)

- (1)= Κατηγορία 1: Βιβλία σε ξένους εκδοτικούς οίκους  
 (2)= Κατηγορία 2: Βιβλία σε ελληνικούς εκδοτικούς οίκους  
 (3)= Κατηγορία 3: Κεφάλαια βιβλίων ή συλλογικών τόμων ή επιμέλειες τόμων σε ξένους εκδοτικούς οίκους  
 (4)= Κατηγορία 4: Κεφάλαια βιβλίων ή συλλογικών τόμων ή επιμέλειες τόμων σε ελληνικούς εκδοτικούς οίκους

- (5)= Κατηγορία 5: Άρθρα περιοδικών σε ξενόγλωσσα περιοδικά  
 (6)= Κατηγορία 6: Άρθρα περιοδικών σε ελληνόγλωσσα περιοδικά  
 (7)= Κατηγορία 7: Διεθνή συνέδρια  
 (8)= Κατηγορία 8: Ελληνικά συνέδρια

**Εικόνα 9.** Ποσοστό επί του συνόλου δημοσιεύσεων του Προπτυχιακού Τμήματος (α) ΕΚΠ και (β) ΕΠ για όλες τις κατηγορίες δημοσιεύσεων για την περίοδο μελέτης 2003-2008.

### ΒΣΑΣ: Βαλκανικών Σλαβικών και Ανατολικών Σπουδών

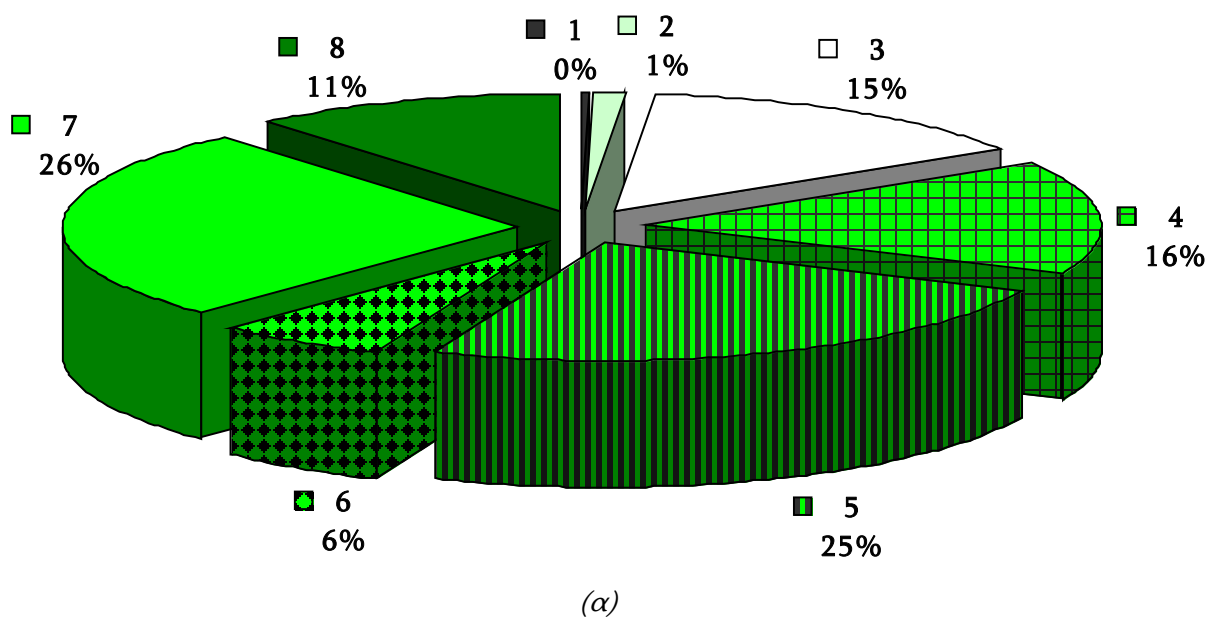

### ΔΕΣ: Διεθνών και Ευρωπαϊκών Σπουδών

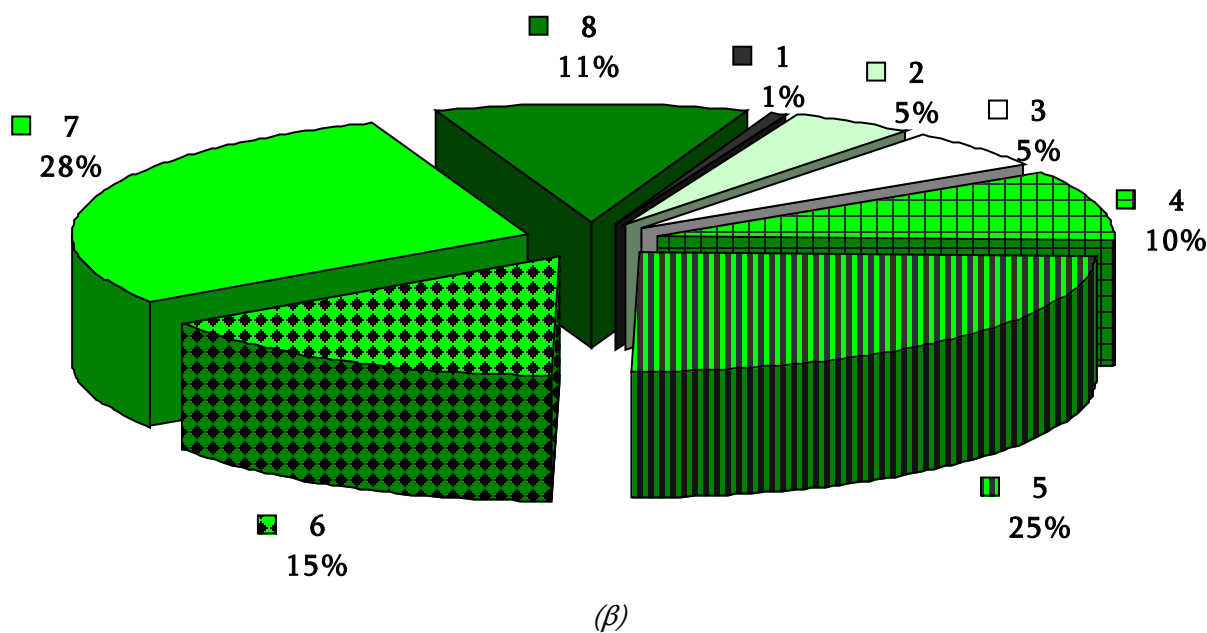

- (1)= Κατηγορία 1: Βιβλία σε ξένους εκδοτικούς οίκους
- (2)= Κατηγορία 2: Βιβλία σε ελληνικούς εκδοτικούς οίκους
- (3)= Κατηγορία 3: Κεφάλαια βιβλίων ή συλλογικών τόμων ή επιμέλειες τόμων σε ξένους εκδοτικούς οίκους
- (4)= Κατηγορία 4: Κεφάλαια βιβλίων ή συλλογικών τόμων ή επιμέλειες τόμων σε ελληνικούς εκδοτικούς οίκους

- (5)= Κατηγορία 5: Άρθρα περιοδικών σε ξενόγλωσσα περιοδικά
- (6)= Κατηγορία 6: Άρθρα περιοδικών σε ελληνόγλωσσα περιοδικά
- (7)= Κατηγορία 7: Διεθνή συνέδρια
- (8)= Κατηγορία 8: Ελληνικά συνέδρια

**Εικόνα 10.** Ποσοστό επί του συνόλου δημοσιεύσεων του Προπτυχιακού Τμήματος (α) ΒΣΑΣ και (β) ΔΕΣ για όλες τις κατηγορίες δημοσιεύσεων για την περίοδο μελέτης 2003-2008.



**ΜΔΛ: Μάρκετινγκ και Διοίκηση Λειτουργιών**

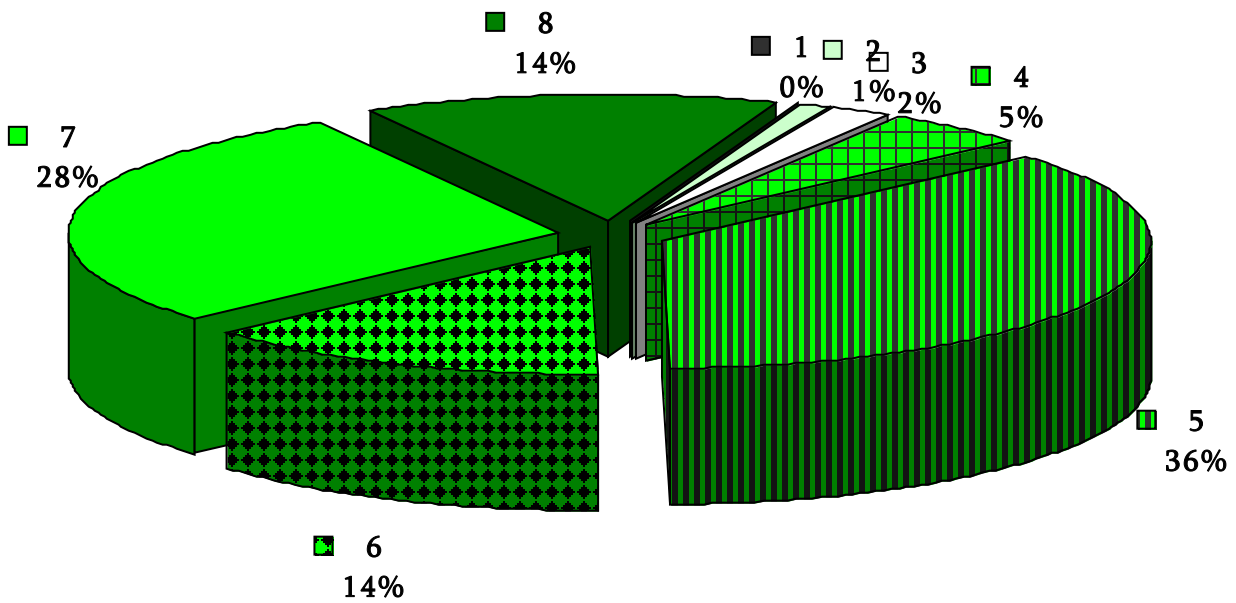

(α)

**ΔΤ: Διοίκηση Τεχνολογίας**

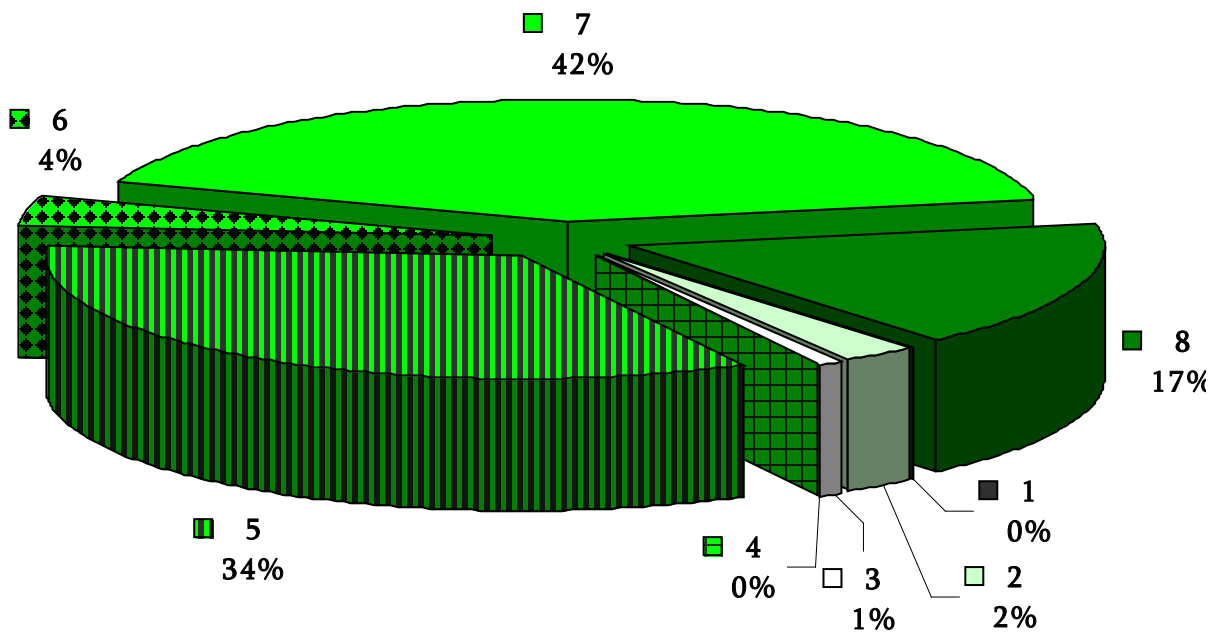

(β)

- (1)= Κατηγορία 1: Βιβλία σε ξένους εκδοτικούς οίκους
- (2)= Κατηγορία 2: Βιβλία σε ελληνικούς εκδοτικούς οίκους
- (3)= Κατηγορία 3: Κεφάλαια βιβλίων ή συλλογικών τόμων ή επιμέλειες τόμων σε ξένους εκδοτικούς οίκους
- (4)= Κατηγορία 4: Κεφάλαια βιβλίων ή συλλογικών τόμων ή επιμέλειες τόμων σε ελληνικούς εκδοτικούς οίκους

- (5)= Κατηγορία 5: Άρθρα περιοδικών σε ξενόγλωσσα περιοδικά
- (6)= Κατηγορία 6: Άρθρα περιοδικών σε ελληνόγλωσσα περιοδικά
- (7)= Κατηγορία 7: Διεθνή συνέδρια
- (8)= Κατηγορία 8: Ελληνικά συνέδρια

**Εικόνα 11.** Ποσοστό επί του συνόλου δημοσιεύσεων του Προπτυχιακού Τμήματος (α) ΜΔΛ και (β) ΔΤ για όλες τις κατηγορίες δημοσιεύσεων για την περίοδο μελέτης 2003-2008.